



**PROLYCHT™**

**Orion 300 *FS***  
**用户使用手册**

© 2021 深圳万源光引科技有限公司保留所有权



# 前言

感谢您选择万源光猎星系列彩色聚光灯Orion 300 FS。Orion 300 FS是目前为止功能最齐全的影视工业级彩色聚光灯之一。它结合了最新的六色混色技术和相机传感色彩学原理。它功能强大、轻便、可靠，是影视拍摄的全新利器。

## 安全使用说明

猎星系列聚光灯用于专业照明。灯光系统和灯光附件必须由专业或受培训人员使用，使用该设备必须遵循相关操作和安全说明：

- 1、使用前必须阅读和理解所有的说明，包括设备的运输，安装和操作。
- 2、搬运和提举时必须考虑灯体和灯光附件的重量；
- 3、使用前检查所有的线缆连接，并给出适当的标识，防止被绊倒；
- 4、导线损坏时,必须用同类导线更换；
- 5、灯源损坏时应只能由制造商或其服务代理商或类似的专职人员更换；
- 6、灯体工作时可能达到高温。为确保公众不会接触烫伤，工作人员必须小心接触灯体高温发热部分，建议佩戴合适的防护装置；
- 7、警惕火灾和烧伤危险，灯体前严禁放置易燃材料和物体；
- 8、每次使用前检查灯体电气连接，安全隔离和绝缘保护；
- 9、不要堵塞和用物体盖住灯体通风孔，防止过热；
- 10、不要在关闭遮光板时操作灯体，可能导致过热；
- 11、每次使用前目视检查，定期至少每6个月电气检查，记录并形成归档文件；
- 12、禁止在爆炸环境中使用；
- 13、请勿在盐碱潮湿，灰尘和异物环境中使用设备，可能引起短路和电击危险；
- 14、请勿操作使用损坏的设备，直到专业维修人员检查合格；
- 15、灯体和附件必须检查确保安全连接，防止掉落；
- 16、清洁保养和维修前必须关机，拔除电源插座，请勿带电操作；
- 17、请勿将灯体浸入水或其他液体中，防止损坏设备和触电危险；
- 18、需要维修时，请勿自行拆卸灯体，需要交给指定合格的维修人员，不正确的拆装可能会损坏设备甚至再次使用时引起电击；
- 19、请勿将电缆，插头和接触部分放置到水中，防止电击危险；
- 20、灯体的辐射、眩光可能会对人和动物造成伤害(如晒伤，视力受损)。在设备和操作说明中规定最小距离(2.5m)内，每天暴露在光束下大于8小时将会造成伤害；

21、请勿使用非推荐的电池，线缆等配件，否则有可能损坏设备，甚至引起火灾和电击；

22、维修时必须联系指定授权维修人员，未经许可自行拆装导致的故障不在维修范围之内；

23、灯体和所有不具备必要防护的部件，必须采用其他适当的防护手段进行保护，将它们置于防风雨位置或防护屋顶之下，并确保灯头周围的气流不受限制；

24、检查确保灯体，附件和线缆的重量低于支架最大安全承重；

25、灯体固定在支架上时，必须旋紧螺丝并保持支架本身平衡，防止摔倒损坏设备和威胁人身安全；

26、本产品通过RoHS，CE和FCC认证，请严格参照相关国家标准规定操作使用。不正确的使用导致设备损坏，不在产品保修范围之内；



## CE符合声明

产品符合下列欧盟指定的规范：

1. 欧洲议会2014年2月26日理事会关于协调成员国电磁兼容性法律的指令2014/30/EU；
2. 欧洲议会2014年2月26日理事会2014/35号法规指示，统一成员国有关在市场上提供设计供在一定电压限度内使用的电气设备规范；
3. 欧洲议会2011年6月8日理事会关于限制在电气和电子设备中使用某些有害物质的指令2011/65/EU；

所实施的欧盟统一标准：

EN 55015:2013+A1:2015

EN 61547:2009

EN 61000-3-2:2014

EN 61000-3-3:2013

EN 60598-2-17:2018

EN 60598-1:2015

# 1. 装箱清单



控制盒

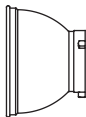

标准罩

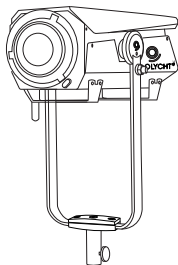

灯体

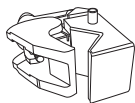

快装鹰爪

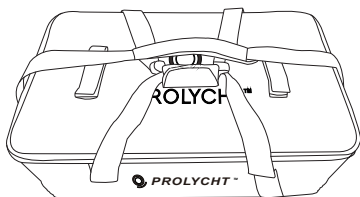

手提包

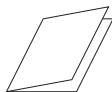

使用者指南



保修卡



魔术贴

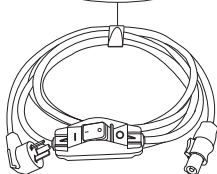

电源线



魔术贴

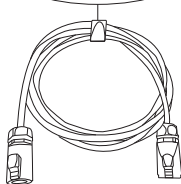

连接线



## 控制盒

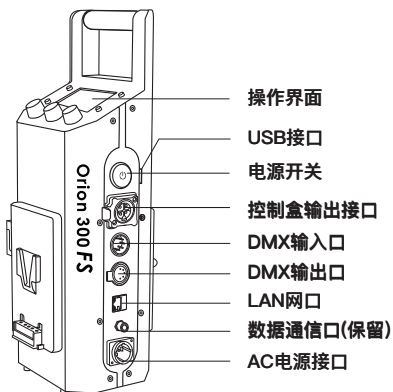
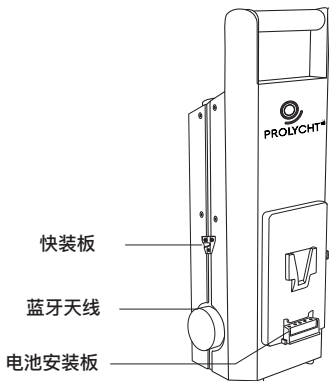

## 快装鹰爪

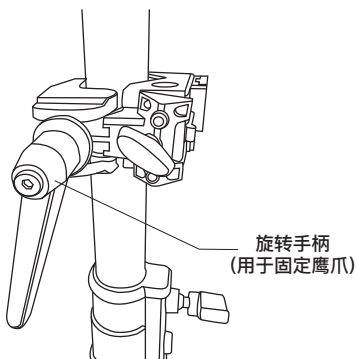
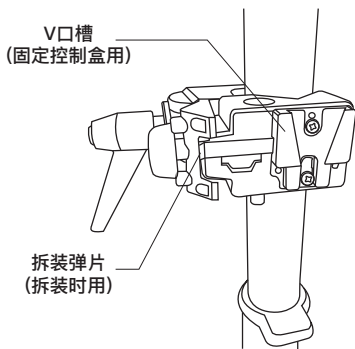



### 3. 产品使用

#### a) 启动电源

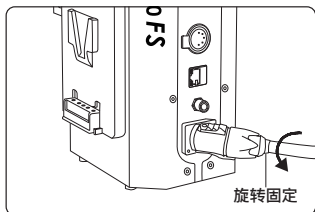

① 插入电源 AC 100V~240V

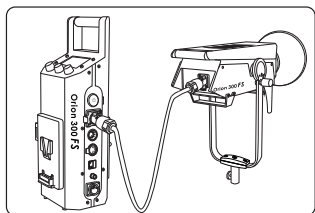

② 使用连接线连接灯体与控制盒

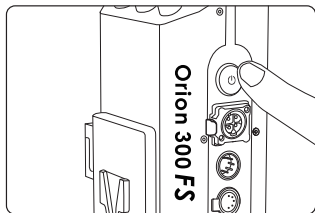

③ 按下位于电源盒上的电源开关

#### b) 固定控制盒

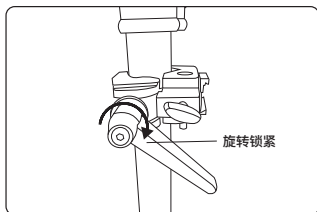

① 将快装鹰爪固定在三脚架上 — 旋转锁紧

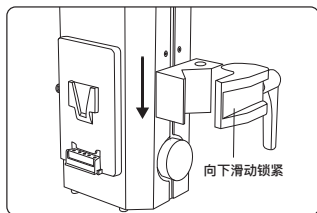

② 将控制盒自上向下插入快装鹰爪卡件

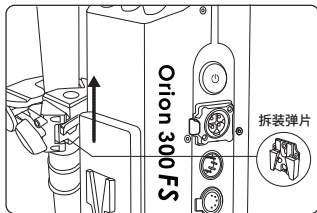

③ 拆装时，按压弹片，向上取出控制盒

## 4.操作界面

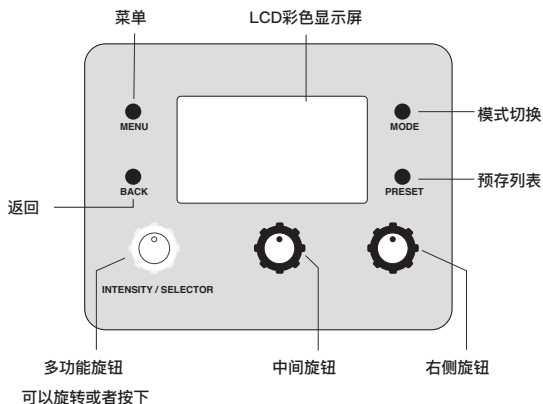

### a) 色温模式

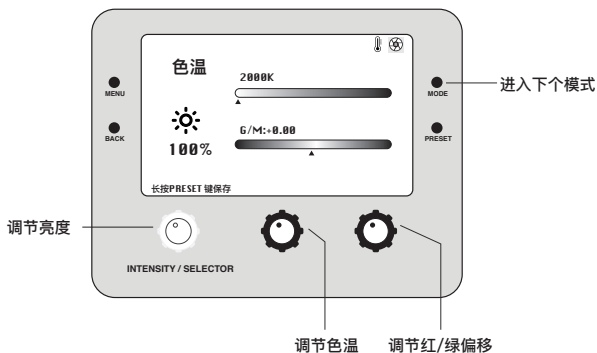

## b) 色饱和度

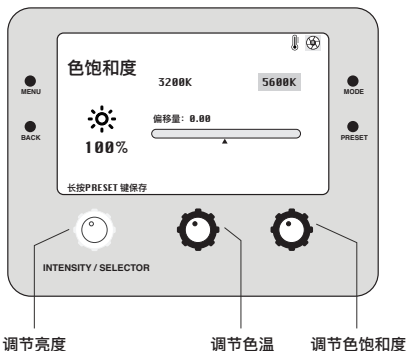

## c) 色轮模式

主页面

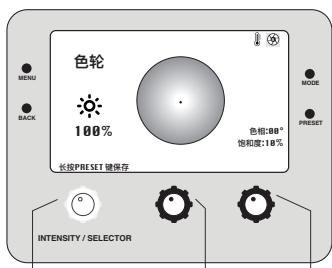

旋转调节亮度  
按下进入扩展页面

扩展页面

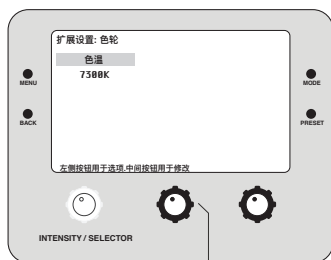

## d) 色纸模式

### 主页面

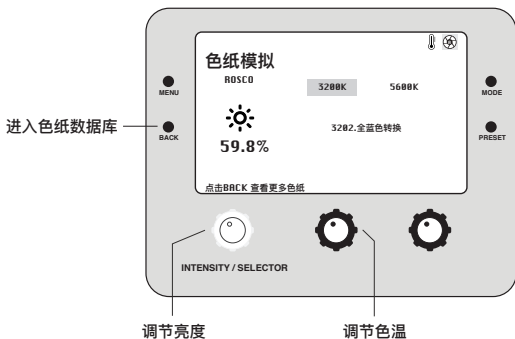

### 数据库页面

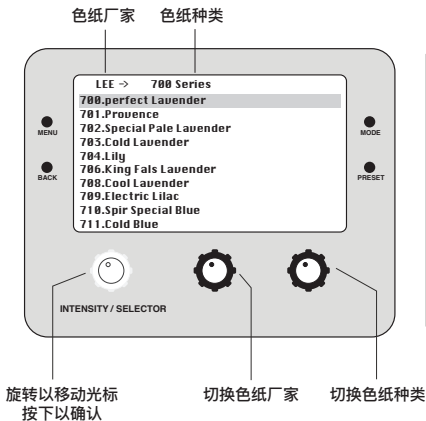

色纸厂家	色纸种类
Rosco	Color Correction
	CalColor
	Storaro Selection
	Cinelux
LEE	Color Correction
	600 Series
	700 Series
	Cosmetic
	Color Filters

## e) 光源模拟模式

### 主页面

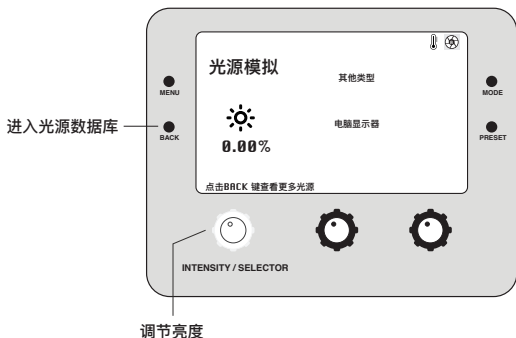

### 数据库页面

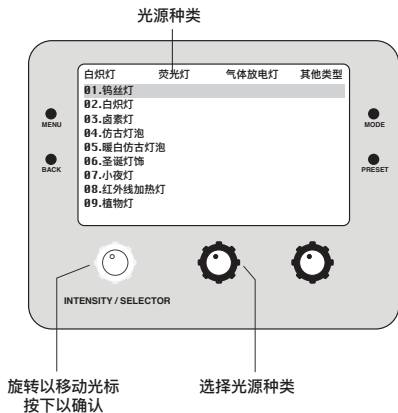

## f) 动态光效模式

### 主页面

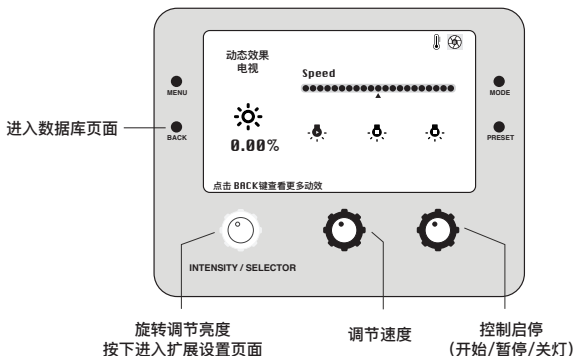

### 扩展页面

### 数据库页面

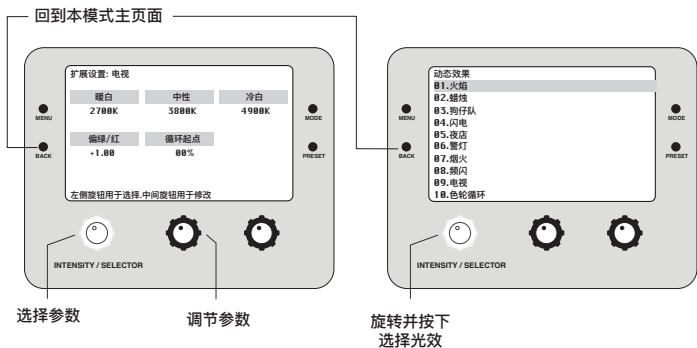

## g) 单色模式

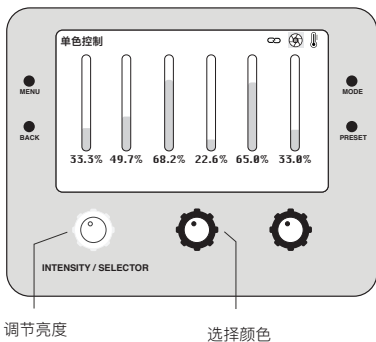

## h) 出光模式的储存、调用与删除

### (i) 储存

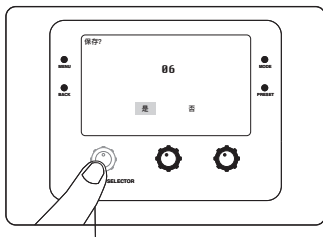
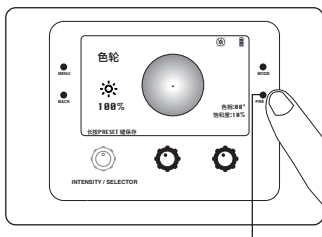

①在任何模式下长按PRESET键，储存当前模式与参数

②按下以确认

## (ii) 调用

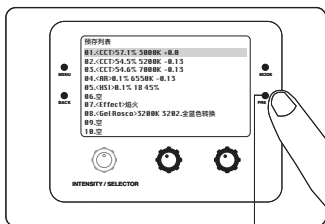

①短按PRESET键调出预存列表

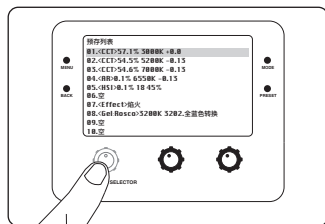

②移动光标，按下以确认

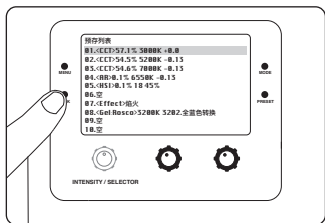

③按下BACK键返回模式页面

## (iii) 删除

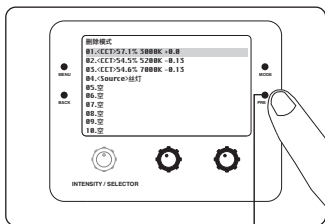

①在预存列表界面长按Preset键直到光标变红

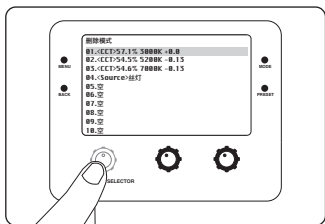

②选择要删除的项

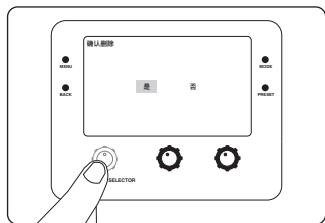

③按下以确认删除



## 4.使用 ChromaLink 控制多台设备

### a) 使用蓝牙控制（支持统一控制多台设备）

步骤：① 下载并打开ChromaLink App



② 打开手机蓝牙

③ 在App内使用蓝牙连接任意一台DMX网络内的设备

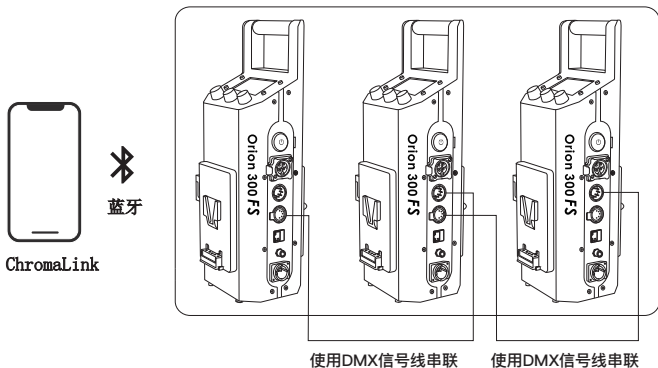

提示1: 在主菜单/通讯设置/DMX设置中可以设置DMX协议种类、DMX地址、DMX信号丢失后行为等

提示2: 在蓝牙模式下，如需控制多台设备，可以将手机蓝牙连接DMX网络中任意一台设备，被连接的设备自动成为主机，与之相连的DMX网络中其它设备自动进入从机模式

## b) 使用WiFi控制（支持分组控制多台设备）

步骤：① 下载并打开ChromaLink App



- ② 将多个设备使用DMX信号线串联。并将其中任意一个设备使用网线连接至Wifi路由器。
- ③ 打开手机Wifi，将手机连接至同一个Wifi网络
- ④ 打开ChromaLink App，点击搜寻，开始分组控制

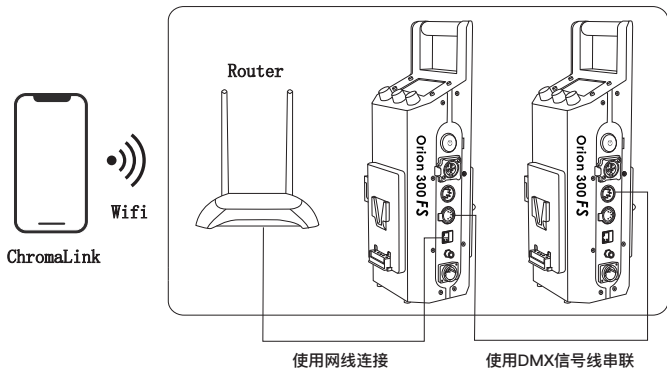

提示1: 在主菜单/通讯设置/DMX设置中可以设置DMX协议种类、DMX地址、DMX信号丢失后行为等

## 关键指标

光学接口	保荣口
出光孔径	50mm/1.97"
功率	300W ~ 320W
电池配置	2个14.8V V口电池
重量	灯体3.7 kg 控制盒3.2 kg
白光参数	2,000 K ~20,000 K, 支持品红/偏绿调节
彩光模式	色温, 肤色, 色轮, 单色, 色纸, 光源模拟, 动态光效
颜色质量	3200 ~ 6500K: CRI : 96 Average TLCI : 96 Average TM-30 Rf 94 Average
亮度	1m 30,000lx (标准反光罩)
调光特性	0 ~ 100%无极调光, 可设置多种调光曲线



 [www.prolycht.com](http://www.prolycht.com)

 [business@prolycht.com](mailto:business@prolycht.com)

 深圳市宝安区黄田路盛滔前海科技产业园B栋1楼

© 2021 深圳万源光引科技有限公司保留所有权